

Bac de douche extraplat structuré en Biolex, recoupable pour un encastrement complet



Hauteur :
2 cm



Encastrement
complet



Recoupable



Totalement
antidérapant

Propriétés

- Finition « Granit »
- Grille d'évacuation en métal fournie dans la couleur de la baignoire (évacuation non fournie)
- Bac de douche recoupable pouvant également être percé sur le bord si le montage de la paroi le requiert (pour cette opération, nous recommandons l'utilisation d'une meuleuse dotée d'un disque diamant de min. 230 mm de diamètre.)
- Bac de douche intemporel se caractérisant par son design plat minimaliste, ajout de 1 cm autour de la zone d'évacuation (voir plan ci-dessous)

Couleurs



Blanc

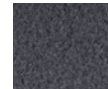

Gris
anthracite



Gris pierre

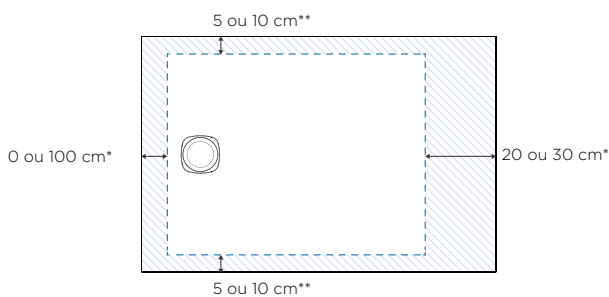

Zone de coupe maximale

(Si le bac de douche n'est pas totalement encastré dans le sol, les bords recoupés doivent se trouver côté mur.)

*10 et 30 cm uniquement pour les longueurs de 160 cm

**5 cm uniquement pour une largeur de 70 cm

Info ! Kineone est fourni sans évacuation ; des évacuations compatibles sont disponibles en option, voir ci-dessous :

En option : Évacuation avec écoulement vertical

BOND25

En option : évacuation conforme à la norme
(niveau d'eau de blocage : 50 mm)

BOND19

Autres évacuations compatibles (toutes les évacuations ne sont pas présentées) :

- GEBERIT : évacuation de Ø90, niveau d'eau de blocage : 30 mm : évacuation de Ø90, niveau d'eau de blocage : 50 mm
- VIEGA : Tempoplex Drain Ø90, niveau d'eau de blocage : 30 mm : Tempoplex Drain Ø90, niveau d'eau de blocage : 50 mm



Du point de vue de l'utilisateur

- Design : 3 variantes de couleur au choix
- Accès aisé : le bac de douche ne dépasse pas à l'intérieur ; le rebord extérieur s'élève à max. 2 cm (en cas de montage à l'italienne sans pieds)
- Sécurité : antidérapance PN24

Du point de vue de l'installateur

- Flexibilité élevée : recoupable sur 3 ou 4 côtés
- Pour montage à l'italienne

	Blanc	Anthracite	Gris pierre
90 x 90 cm	RD99090B	RD99090A	RD99090P
100 x 80 cm	RD910080B	RD910080A	RD910080P
100 x 90 cm	RD910090B	RD910090A	RD910090P
120 x 80 cm	RD912080B	RD912080A	RD912080P
120 x 90 cm	RD912090B	RD912090A	RD912090P
140 x 80 cm	RD914080B	RD914080A	RD914080P
140 x 90 cm	RD914090B	RD914090A	RD914090P
160 x 80 cm	RD916080B	RD916080A	RD916080P
160 x 90 cm	RD916090B	RD916090A	RD916090P
170 x 80 cm	RD917080B	RD917080A	RD917080P
180 x 80 cm	RD918080B	RD918080A	RD918080P
180 x 90 cm	RD918090B	RD918090A	RD918090P

	X	Y	A	D	E	F
80 x 80 cm	80	80	20	10	4	35
90 x 90 cm	80	80	20	10	4	35
100 x 80 cm	100	80	20	10	4	35
100 x 90 cm	100	90	20	10	4	35
120 x 70 cm	120	70	20	10	4	35
120 x 80 cm	120	80	20	10	4	35
120 x 90 cm	120	90	20	10	4	35
125 x 95 cm	125	95	20	10	4	35
140 x 70 cm	140	70	20	10	4	35
140 x 80 cm	140	80	20	10	4	35
140 x 90 cm	140	90	20	10	4	35
160 x 70 cm	160	70	35	19	20	41
160 x 80 cm	160	80	35	19	20	41
160 x 90 cm	160	90	35	19	20	41

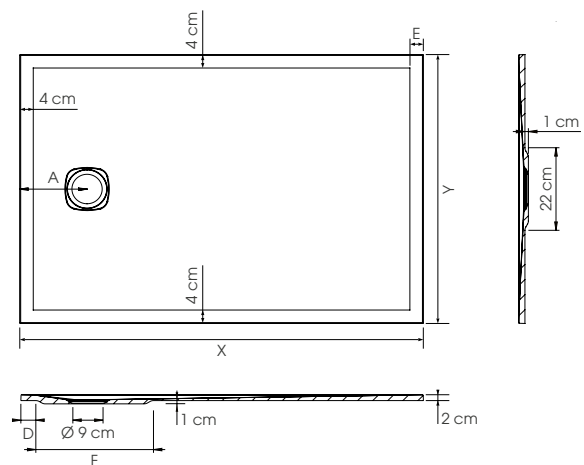

Types d'installation

Encastré

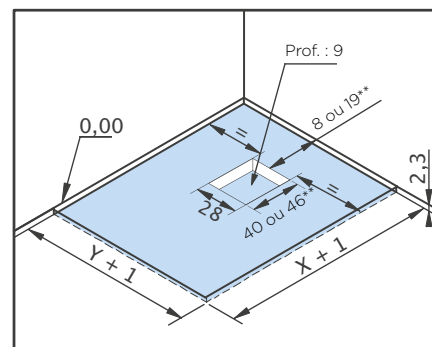
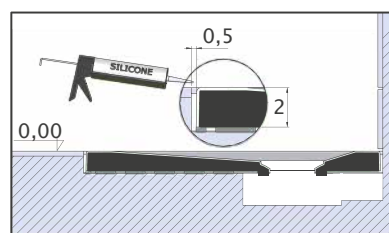
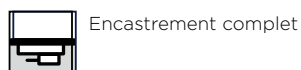
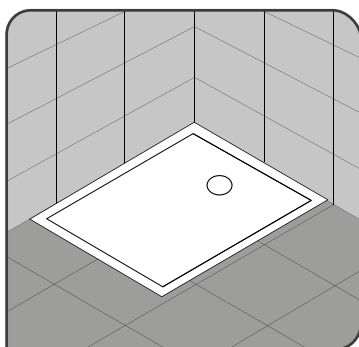

Préparation pour le montage

X et Y : voir plus haut

Info! Toutes les mesures sont données en cm

selon la hauteur de l'évacuation / **19 et 46 cm uniquement pour une longueur de 160 cm

Types d'installation

Encastrement complet

Idéal pour les nouvelles constructions

- Encastrement du bac de douche et de l'évacuation dans la chape
- Étanchéité à fleur du sol



Kinediva (3,5 cm)

Kineline (2,6 cm)

Kinerock Evo (3 cm)

Kinemoon Style (2,6 cm)

Kinemoon Evo (3 cm)

Kineone (2 cm)

Kinesurf Nova (3,5 cm)

Encastrement partiel

Idéal pour toutes les salles de bain

- Le bac de douche est posé sur le sol de manière à être presque totalement visible de l'extérieur
- Encastrement de l'évacuation dans la chape



Kinediva (3,5 cm)

Kineline (2,6 cm)

Kinerock Evo (3 cm)

Kinemoon Style (2,6 cm)

Kinemoon Evo (3 cm)

Kineone (2 cm)

Kinesurf Nova (3,5 cm)

Sans encastrement

Idéal pour les travaux de rénovation

- Le bac de douche est posé sur des pieds réglables (revêtement requis)



Kinediva avec pieds (10,5/14,5 cm)

Kineline avec pieds (9,6/13,6 cm)

Kinerock Evo avec pieds (10/14 cm)

Kinemoon Style avec pieds (9,6/13,6 cm)

Kinemoon Evo avec pieds (10/14 cm)

Kinesurf Nova avec pieds (10,5/14,5 cm)

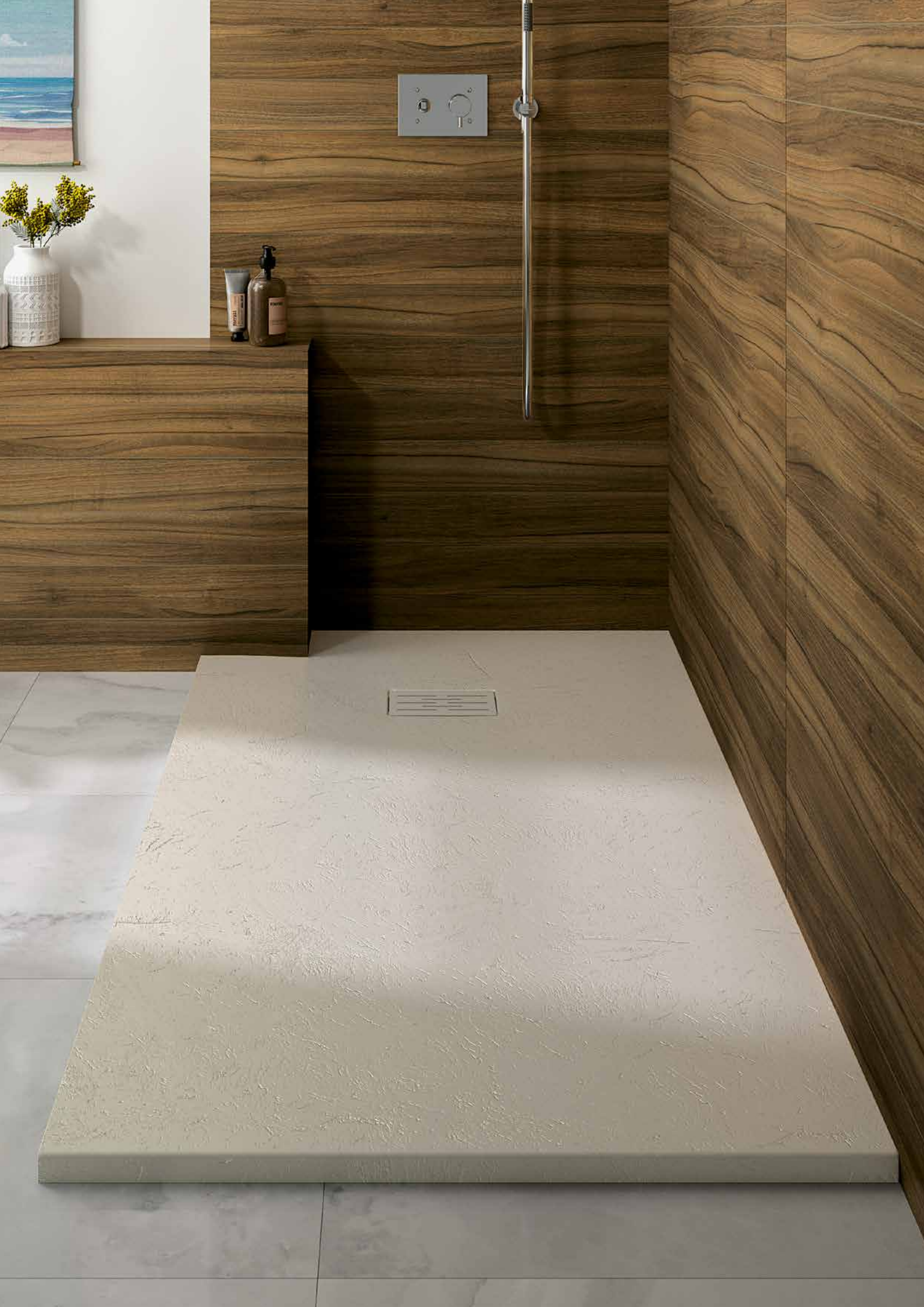

Matériaux

Bacs de douche recoupables en Biolex

Un matériau novateur

Le Biolex est un composite minéral composé de charge minérale (entre 70 et 80 %) et de résine acrylique. Sa surface est enduite d'un gelcoat lui conférant une finition très particulière.

Le Biolex est un matériau esthétique, massif, robuste et résistant aux chocs.

Leur surface présente une antidérapance naturelle élevée (PN24), à l'exception des bacs de douche Kinediva (PN12 ou PN18).

Les bacs de douche en Biolex peuvent être recoupés de manière à pouvoir être utilisés sans aucun problème quelles que soient les inégalités du sol (pour cette opération, nous recommandons d'utiliser une meuleuse dotée d'un disque diamant de min. 230 mm de diamètre).

Finition mate lisse

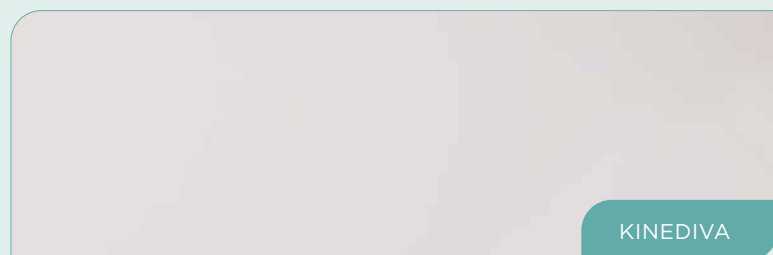

Finition « Granit »



Finition « Pierre de lune »

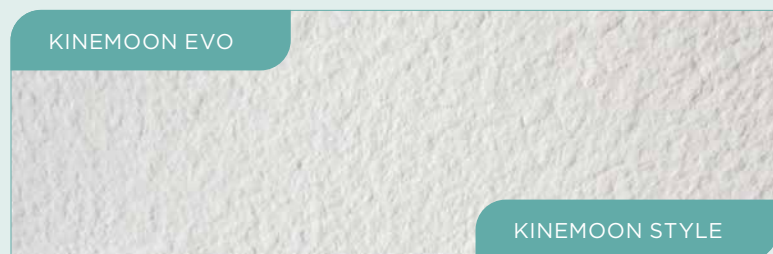

Finition « Minéral »



Afin d'éviter les charges trop importantes sur le sol, nos bacs de douche en Biolex ne sont pas « remplis ». Leur structure est renforcée par des ailettes et leur poids est réduit (à l'exception du modèle Kineone).

Remarque : Les pieds doivent être placés au niveau des ailettes - et pas au niveau des interstices ! (Observer les instructions de montage !)

Bacs de douche recoupables en Biocryl

Matériaux HighTech

- Solides : cadre extérieur en acier **1**
- Anti-bactériens et naturellement antidérapants (PN12 ou PN24) : surface en Biocryl thermoformé. **2**
- Isolation thermique et acoustique, renforcée par l'utilisation de Biotec **3**
- Légers : le Biotec est un béton synthétique composé de billes céramiques et d'un liant polyuréthane. Cette composition confère un poids réduit à ce matériau et le rend ainsi facile à usiner et à monter.
- Encastrement aisé : face inférieure du bac de douche plane
- Recoupables : les éventuelles irrégularités des parois ne représentent plus aucun problème (pour cette opération, nous recommandons d'utiliser une scie à guichet ou une meuleuse).



Finition mate lisse (PN12)

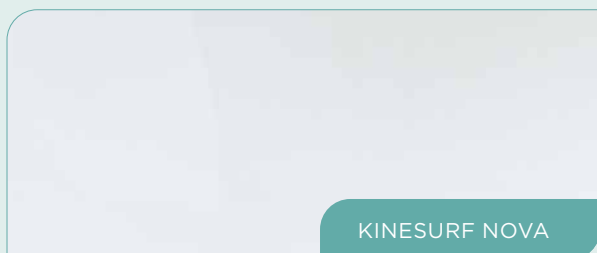

KINESURF NOVA

Finition mate grainée (PN24)

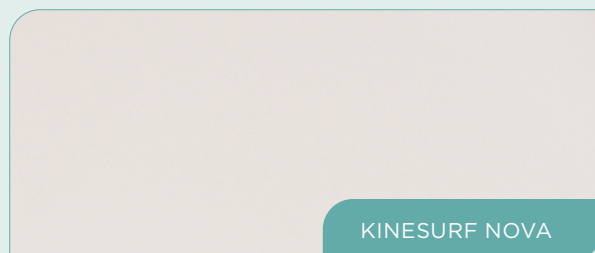

KINESURF NOVA